

CEN MEDİKAL GÜVENCESİYLE

DIODE MIRROR

4D DIODE LASER Lazer Epilasyon
Alman Gücünü ve Kalitesini Hissedin



4D DIODE LAZER

808nm+755nm+940nm+1064nm



BAR KANALI

GERMANY 12 MACRO BAR



LAZER GÜCÜ

2400 W



EKRAN

12.2 inch Ultra HD
Dokumatik Ekran

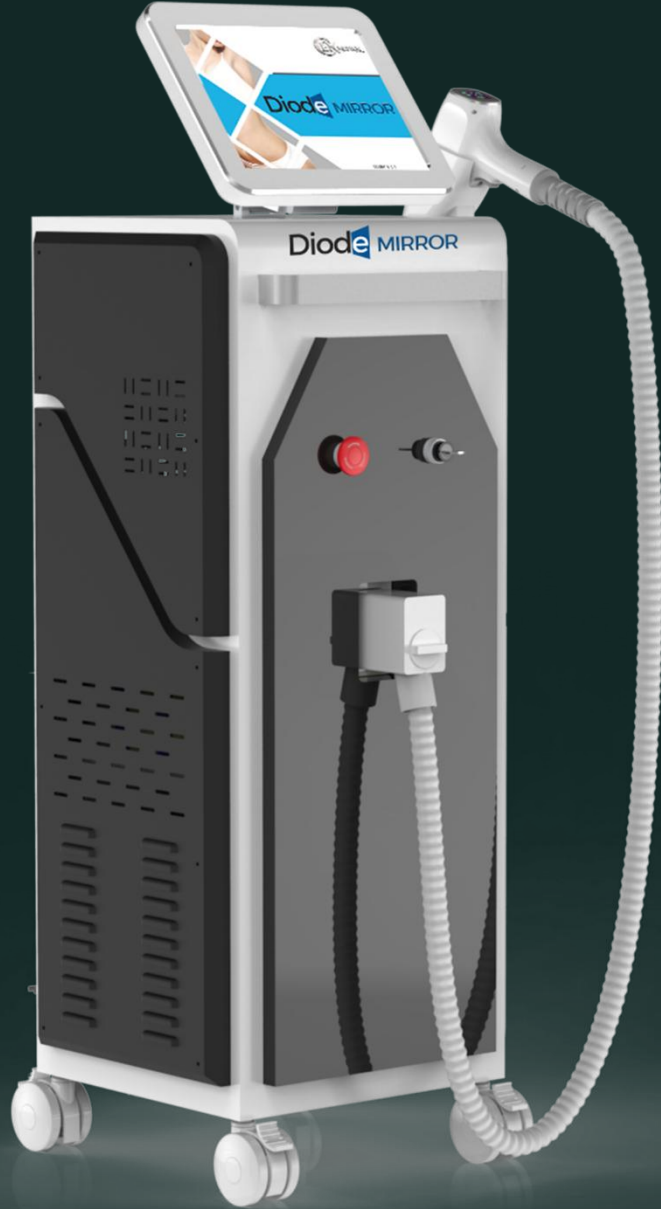

DIODE MIRROR İLE TANIŞIN

Teknolojinin İlerisinde!

- ❖ 24 Saat Kesintisiz Sınırsız Çalıştırma
- ❖ 200 Milyon Atış Atma Garantisi
- ❖ LCD Dokunmatik Ekranlı Ultra Hafif Başlık
- ❖ Dört Mevsim Uygulanabilir Buz Başlık
- ❖ İlk Seansta Yüzde 70 Dökme Garantisi
- ❖ Ağrısız, Hızlı ve Kalıcı Epilasyon
- ❖ Yapay Zeka Destekli ve Uzaktan Bağlanabilme Özelliği

4D DİODE TEKNOLOJİ ile EN İYİSİ !

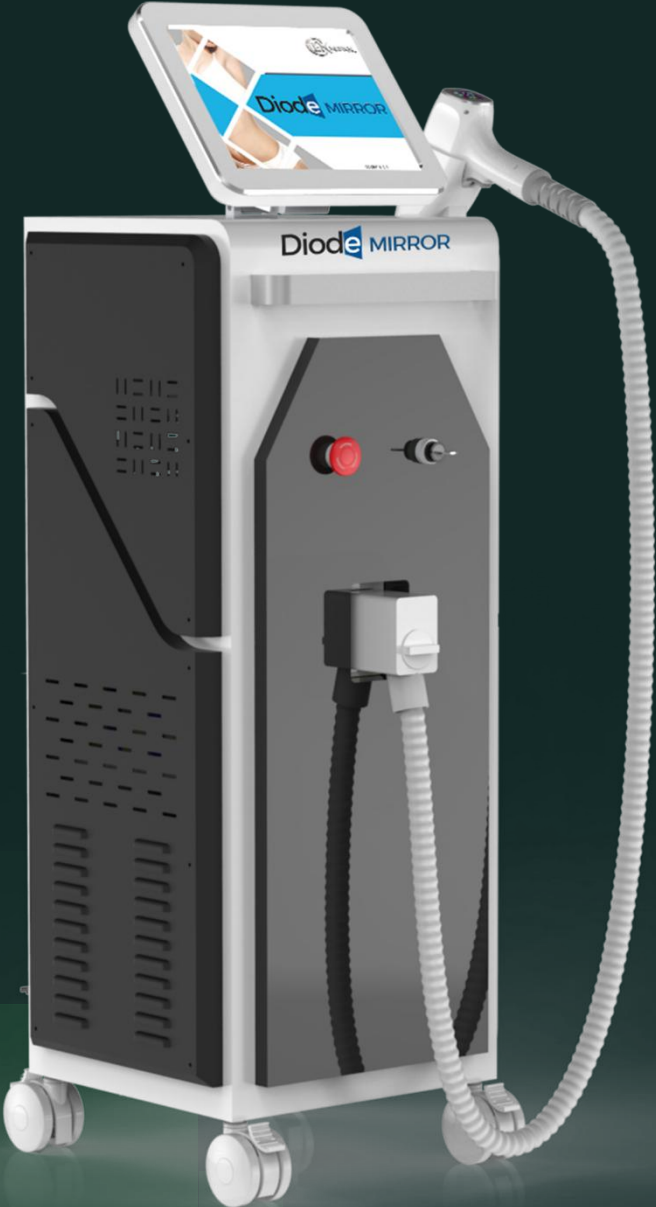

Tüm farklı tüy tipi ve ten rengi kombinasyonlarında üstün sonuçlar elde etmek için birden fazla lazer dalga boyuna ihtiyaç duyulur.

Pratikte tek bir lazer sisteminin tüm kıl köklerini yok etmesi mümkün değildir. Lazerin dalga boyu; kıl rengine, ten rengine, kıl kalınlığına, folikül derinliğine ve bölgeye göre seçilmelidir.

Piyasada bulunan;

Alexandrite Lazer: 755 nanometre boyuna,

Diyot Lazerler: 808 ve 940nanometre boyuna,

Endiyak Lazerler ise 1064 nanometre boyuna sahiptir.

Piyasada farklı türlerde bulunan bu cihazlar tek dalga boyuna sahip oldukları için etkili sonuç sağlayamazlar.

Diode Mirror ise 755 nanometre+808 nanometre+940 nanometre+1064 nanometre gibi 4 farklı dalga boyunu aynı başlıkta toplayarak 4D Diode lazer teknolojisine sahiptir.4 farklı dalga boyunu aynı aplikatörde birleştirerek, farklı doku derinliklerine ve farklı anatomik yapılardaki kıl tiplerini hedef alarak en etkili lazer epilasyon deneyimini sunar.

Güçlü Cihaz, Gelişmiş Başlık

Diode Mirror 5000 watt cihaz gücü, 2400 watt lazer bar gücü ile en yüksek cihaz parametrelerine sahiptir. Piyasada bulunan klasik diod cihazlar 500 watt gücündeyken, bu cihaz tam bunların 5 katı gücünde, 2400 watt başlık gücüne sahiptir. Bu sayede uzun süren seansları, kısa sürede bitirebilme imkanı sunmaktadır.

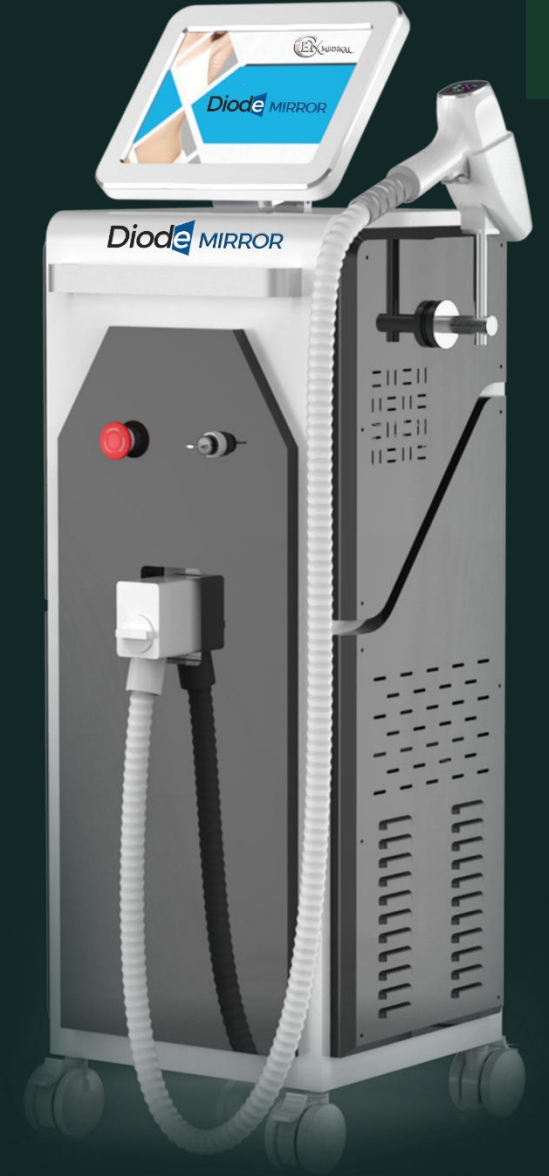

HIZLI – GÜVENLİ – KALICI – KONFORLU – GÜÇLÜ

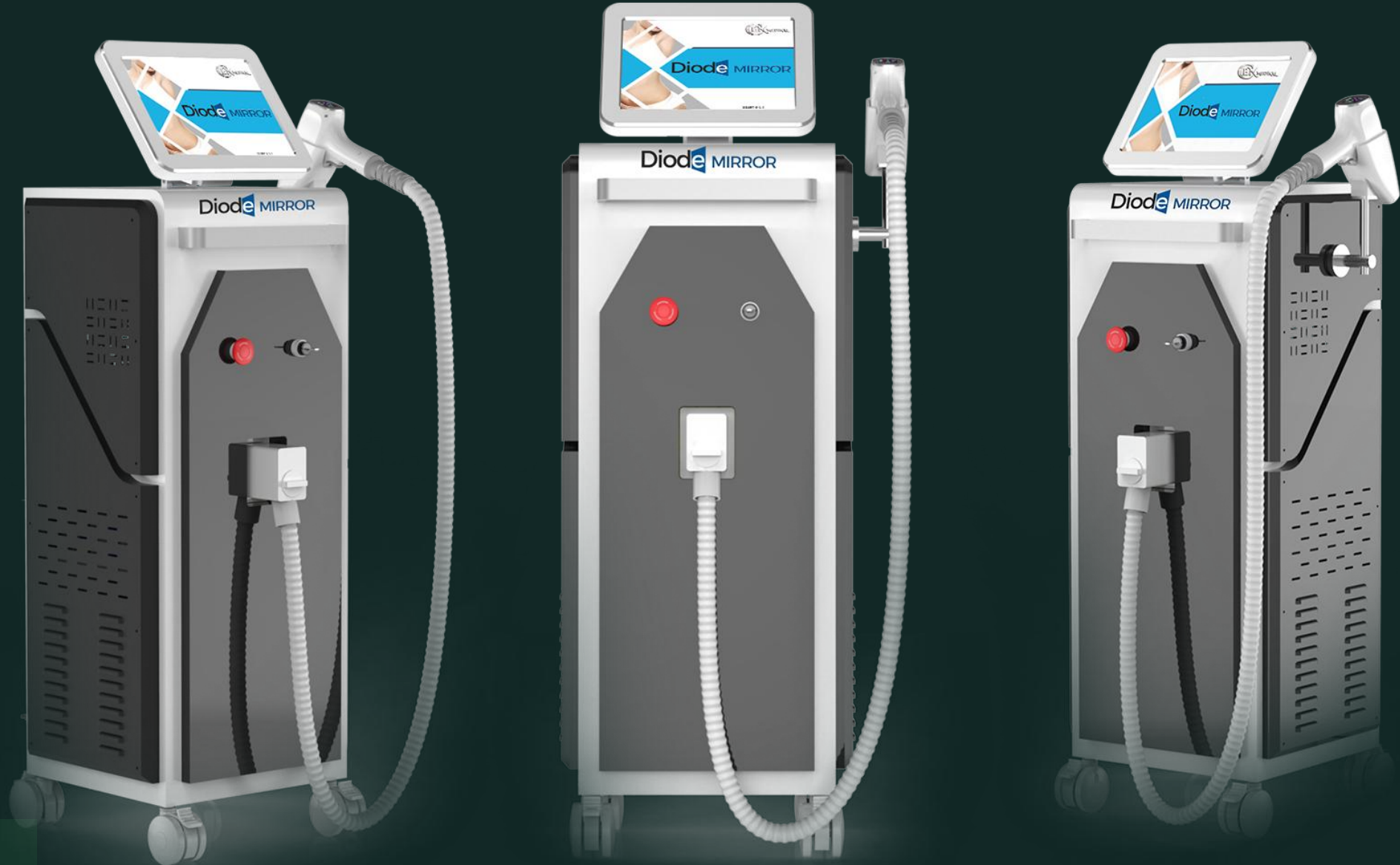

DEVİRİM NİTELİĞİNDE BİR CİHAZ

Mükemmel Performans İçin 12,2 INCH ULTRA HD Dokunmatik Ekran

- ✓ Dokunmatik Ekran
- ✓ Hareket Edebilen Oynar Ekran
- ✓ Estetik Bir Tema
- ✓ Alüminyum Alaşımli Titanyum Panel
- ✓ Daha Güçlü Metal Doku
- ✓ Uzun Ömürlü Malzeme Kalitesi



Teknoloji Harikası Başlık



Başlıktaki benzersiz safir temaslı gerçek buz lazer soğutma teknolojisi, ağrısız, hızlı ve kalıcı epilasyon etkisi için cildi etkili bir şekilde soğutur ve korur.



Estetisten konforuna göre üretilmiş Başlık Ekranı sayesinde tüm parametreleri ve dokunuşları başlıktan görebilme özelliğiyle mükemmel kolaylık ve seri kullanıma imkan sunmaktadır. Başlığın tutma yeri akrilik panel ve matelik dokuya sahip şekilde ergonomik hafif olarak üretilmiştir, bu sayede estetisyen kendini rahat hisseder.



Mirror Başlık estetisten ve danışanların sağlık durumlarına hiçbir zarar vermeyecek şekilde yapay zeka destekli olarak üretilmiştir, danışanların tenine yapay zeka sensörleri ile hiçbir zarar vermezken, aynı zamanda estetisyenlerin gözleri içinde hiçbir zararı olmayan atış teknolojisi kullanılmıştır.



DIODE MIRROR UZUN ÖMÜRLÜ

YÜKSEK GÜVENLİK UZUN ÖMÜR

- ✓ Titanyum kasa içerisine cihazın çok uzun vadeli kullanıma uygun tasarım çalışması ile entegre olarak dizayn edilmiştir.
- ✓ Su ve elektrik döngüsü ayırma projesi ile çok daha güvenli ve uzun ömürlü bir cihaz haline getirilmiştir.
- ✓ Satış sonrası bakıma uygun modüler tasarımı sayesinde 10 yıl arızasız kullanım gayesi hedeflenmiştir.

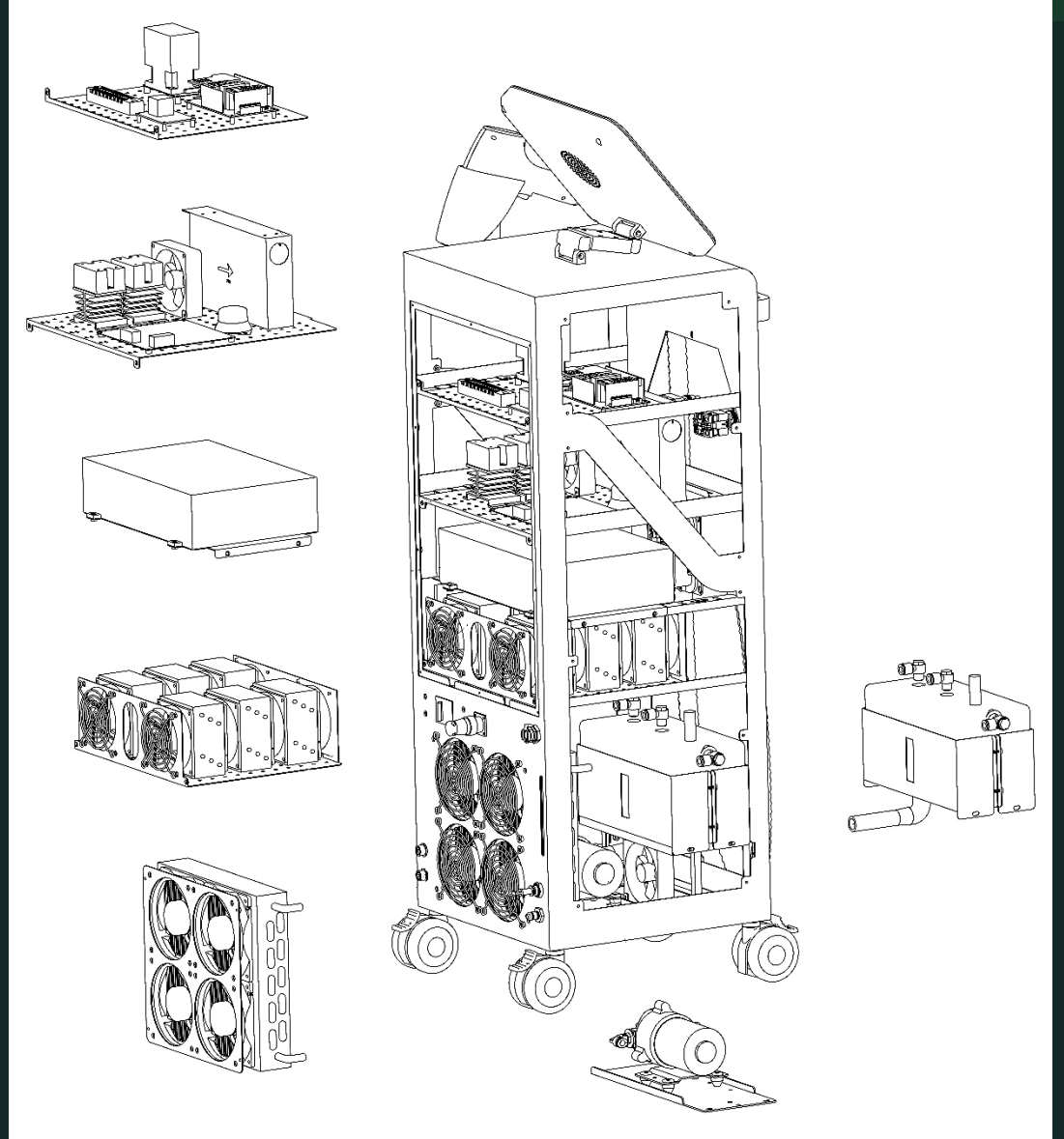

Diode MIRROR

TEKNİK ÖZELLİKLER

Alanlar	Medikal + Güzellik
Teknoloji	4D Diode Laser (808nm + 755nm + 940nm + 1064nm)
Başlık Soğutma Sistemi	Semi Conductor TEC Cooling
Cihaz Soğutma Sistemi	Semiconductor Thermostatic Refrigerator + HandleTECchip + Sapphire Cooling + Hava + Su
Boyut	40cm×37cm×109cm
Net Ağırlık	50 KG
Lazer Gücü	2000W
Spot Boyu	12*20mm ²
Ekran	12.2 INCH ULTRA HD DOKUNMATİK EKTRAN
Atış Garantisi	200 Milyon Atış Garantisi
Enerji	1-600 MS
Bar Kanalı	Germany 12 MACRO BAR
Voltaj	110VAC/220VAC, 50Hz-60Hz, 5000W

GERÇEK BUZ LAZER

5 FARKLI SOĞUTMA SİSTEMİ

Uygulama Boyunca Cildi Soğutarak Ağrısız, Serin ve Konforlu Uygulama Sağlar.

Beşinci Soğutma Sistemi Hava Sistemidir.



Alman Malı Su
Moturu

Alman Su Motoru ile
Dakikada 4,2 Litrenin
Üzerinde Su Akışı Sağlar ve
Ultra Bir Sessizliğe Sahiptir.

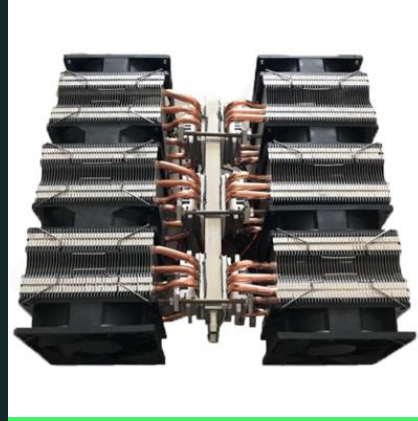

Semiconductor Thermostatic
Refrigerator

Yüksek Sıcaklıklarda
Çalışabilme İmkânı
Sağlar,
600W'a Kadar
Soğutma Gücü

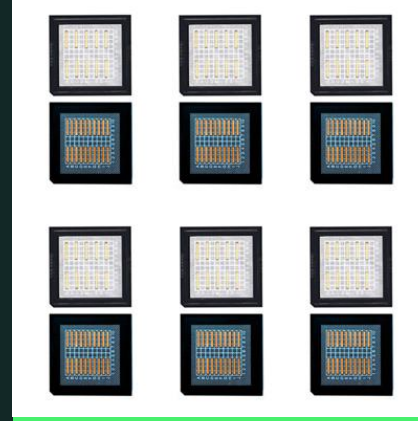

Handle TEC Chip

6 Adet Üst Düzey Tec
Soğutma Çip
Çekirdekler ile Güçlü
Soğutma

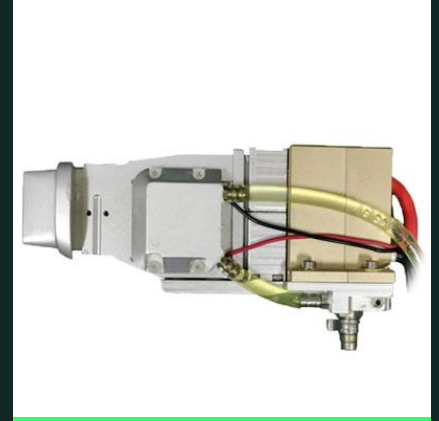

Sapphire
Cooling

Safir Başlık ile Cilde Temas
Ettiğinde Buz Hissi Verir,
Cildi Soğutarak Ağrısız,
Serin ve Konforlu Bir
Uygulama Sağlar.

SAFİR BAŞLIK TEKNOLOJİSİ

Başlık içerisi, yüksek hızlı bir mikroişlemci ve yüksek hassasiyetli bir sıcaklık probu ile donatılmıştır. Yüksek verimli PID algoritması safir kristalin sıcaklığını doğru bir şekilde kontrol eder ve tedavi ucunun - 5 ° sabit derecede soğutmasını gerçekleştirir ve cildi derinlemesine korur ; Başlık, hızlı bir şekilde soğuyabilen iki ileri teknoloji soğutma yongası ve çipler ile donatılmıştır. Bu sayede cilde temas eden başlık sürekli buz ve soğuk hissi vererek üstün epidarmal koruma sağlar.

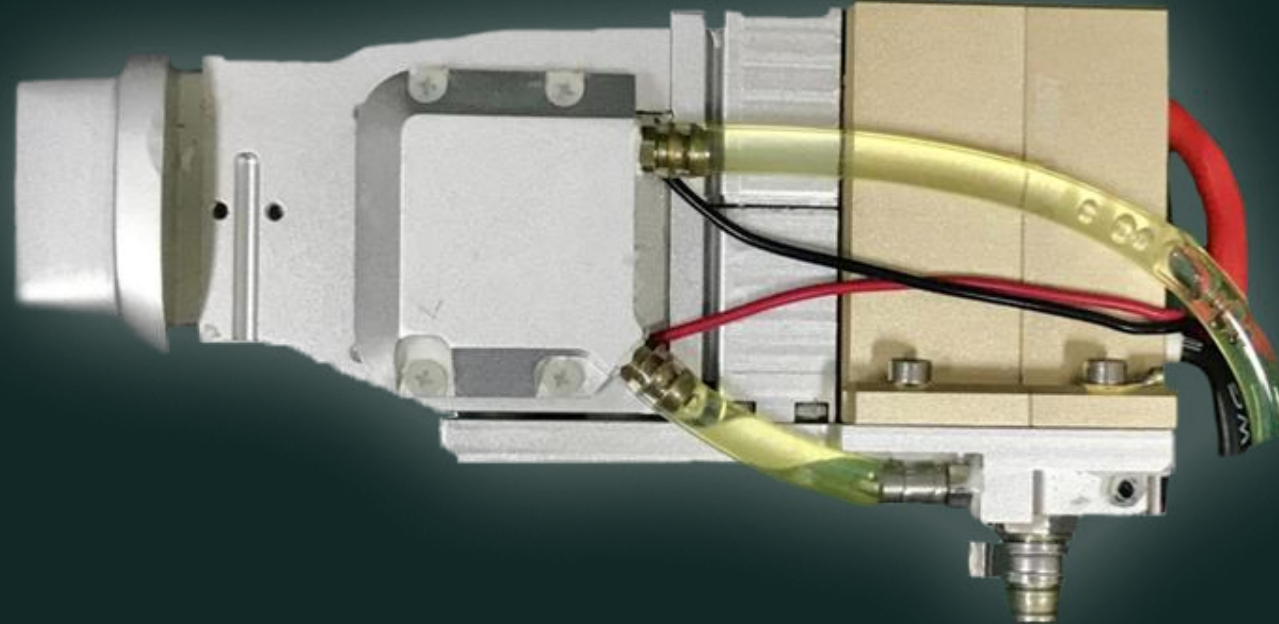

UZAKTAN BAĞLANTI TEKNOLOJİSİ



Cloud Server

Gelen İletisi
Giden İletisi

Gelen İletisi
Giden İletisi

Kayıt
Kayıt



Application



DIODE MIRROR



Wi-Fi Modülü

4D LAZER ATIŞ TEKNOLOJİSİ

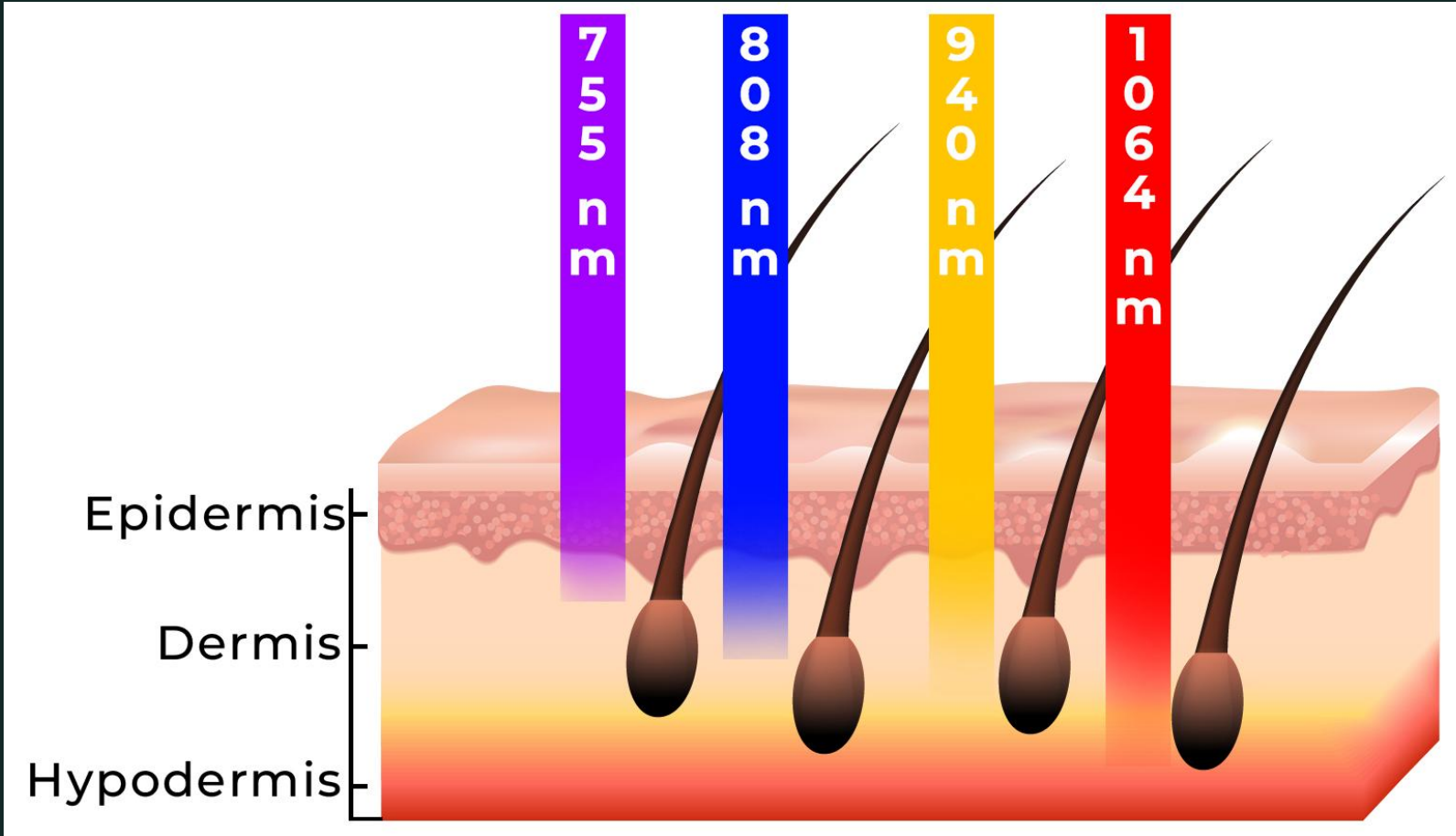

KLASİK DİODELER	YENİ DİODE MİRROR
X Tek Dalga Boyunu Sahiptir.	✓ 4 Dalga Boyuna Sahiptir.
X Başlık Kolları Sıradan ve Ekranlıdır.	✓ Başlık Kolu LCD Ekranlı Olup Başlık Ekranı Üzerinden Parametreler Gözlemlenebilir.
X 500- 600W Lazer Gücüne Sahiptirler.	✓ 2400W Lazer Gücüne Sahiptir.
X Wi-Fi ve Yapay Zeka Yoktur.	✓ Wi-Fi ile Uzaktan Bağlanma ve Yapay Zeka Teknolojisine Sahiptir.
X Başlık ve Cihaz Ömürleri Kısadır.	✓ 200 Milyon Atış Garantili ve Uzun Ömürlüdür.
X Yerli ve Uzak Doğu Üretimidirler.	✓ Alman ve ABD Malı Parçalardan Oluşmuştur.
X Filtre Sarf Giderleri Vardır.	✓ Filtre ve Saf Giderleri Yoktur.
X Su Devir Daim ve Cihaz Sesi Vardır.	✓ Daha Sessizdir.
X Yüksek Sıcaklıklarda Çalışmaz.	✓ Yaz Aylarında Dahi Yüksek Sıcaklıklarda Çalışır.
X 2 Yıl Garantilidir.	✓ 2+2 Yıl Cihaz Garantilidir.
X Eski Nesil Klasik Soğutma Sistemine Sahiptir.	✓ 5 Farklı Soğutma Sisteminde Oluşan Yeni Teknolojiye Sahiptir.
X FAC Teknolojisi Yoktur, Dağınık Işın Yayar.	✓ FAC Teknolojisi Vardır, Doğrudan Odaklanmış Bölgeye Işın Yayar.
X Sadece CE Belgesine Sahiptirler.	✓ FDA ve Uluslararası Altın Epilasyon Sertifikalarına Sahiptir.

Fast Axis Collimators

FAC Teknolojisi Lazer Işın Çıkışı Kolime Ederek Sapma Açısını Azaltır, İşlem Yapılan Bölgeye Direk Enerjiyi Yoğun Olarak Verir. Böylece Atılan Atıştaki Lazer Işınları Dağılmaz, İstenilen Bölgede İstenilen Sonucu Verir.

ESKİ NESİL DİOD CİHAZLAR



YENİ NESİL DİODE MİRROR



4D 755nm/808nm/940nm/1064nm

4 DALGA BOYU TEK BAŞLIKTA

KLASİK DİODE CİHAZLAR



Diode MIRROR

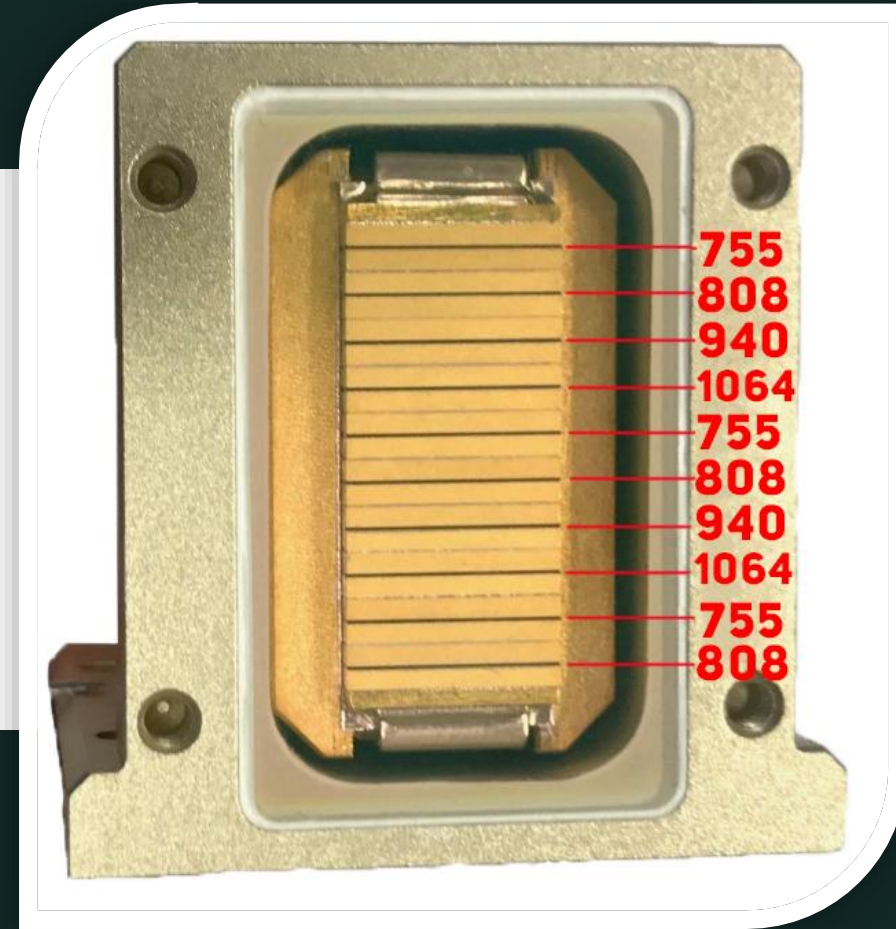

İnce Yerler İçin Özel Başlık Aparatı

Burun, Kulak, Kaş Üstü Gibi İnce İşlem Gerektiren Yerler İçin Işını İstenilen Bölgeye Kolime Edebilen Özel Başlık Aparatı

Diode MIRROR

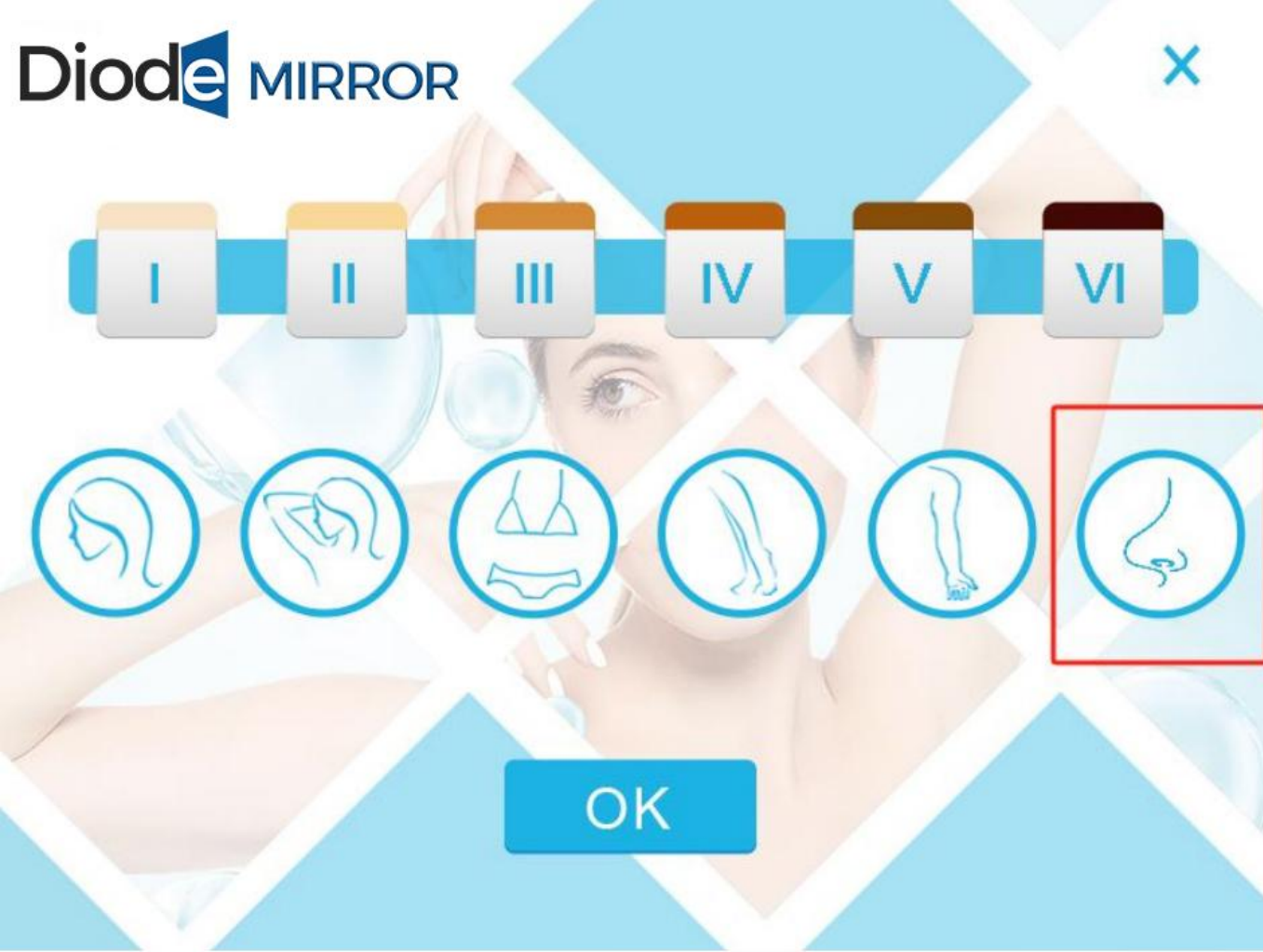

12*20 MM2 SPOT BÜYÜKLÜĞÜNDEKİ AVANTAJ

DAHA BÜYÜK NOKTALAR ENERJİNİN DERİNLİĞİNİ GÜÇLENDİRİR. KIL FOLİKÜLLERİNİN DAHA FAZLA ENERJİ EMMESİNİ SAĞLAR VE KIL KÖKLERİNE DAHA FAZLA ENERJİ İLE DARBE VURUR.

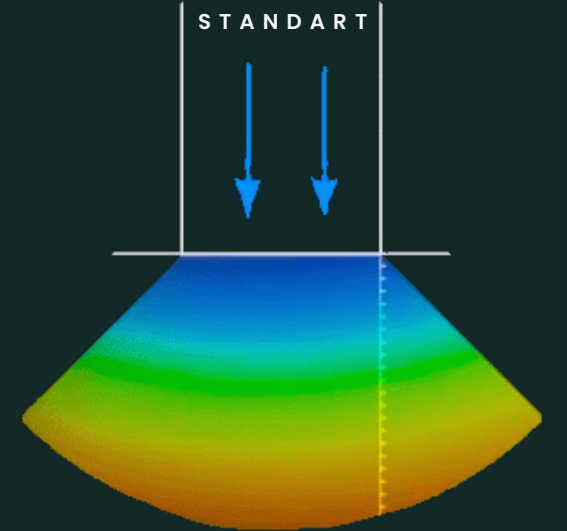
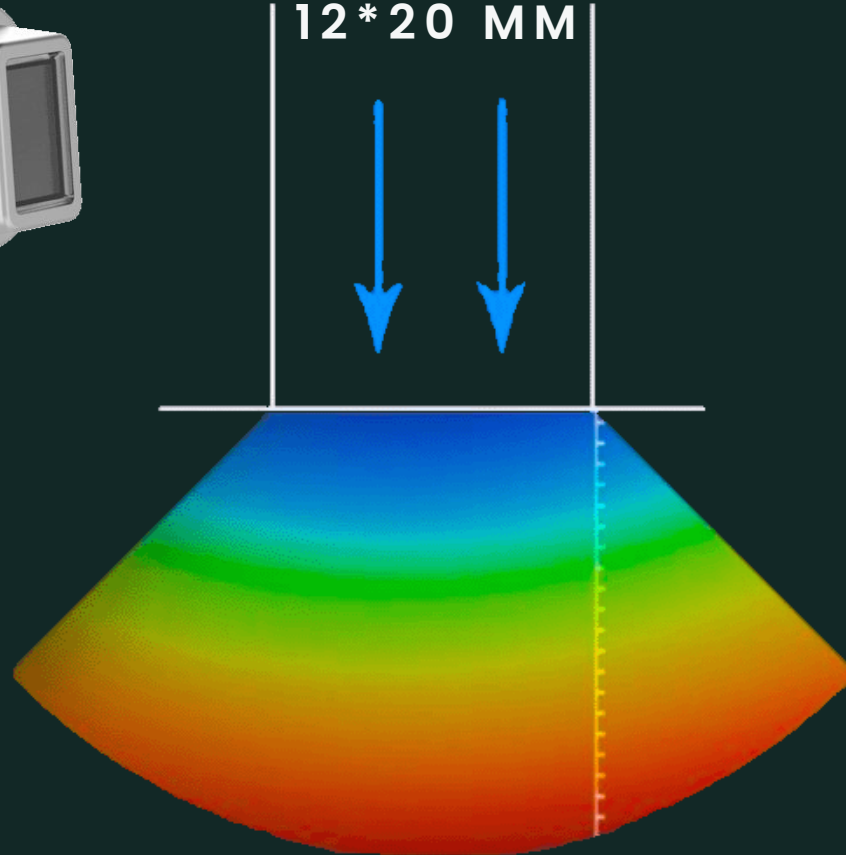

Profesyonel TEMA



Diode **MIRROR**



Profesyonel Dokunuşlar



Diode MIRROR



Kilitleme Testi



Başlık Sıcaklık Testi



Su Sıcaklığı Testi



Su Akışı Testi



Kalibrasyon Parametre Testi



60%

Medikal

Güzellik

Profesyonel Dokunuşlar

Diode MIRROR

4D

Enerji: 8 J/cm²

Darbe Geniřliđi: 25 ms

Tekrarlama: 4 Hz

Cilt Tonları: III

1235

4 °C

DURDUR

BAŐLAT



Diode MIRROR

I II III IV V VI

OK

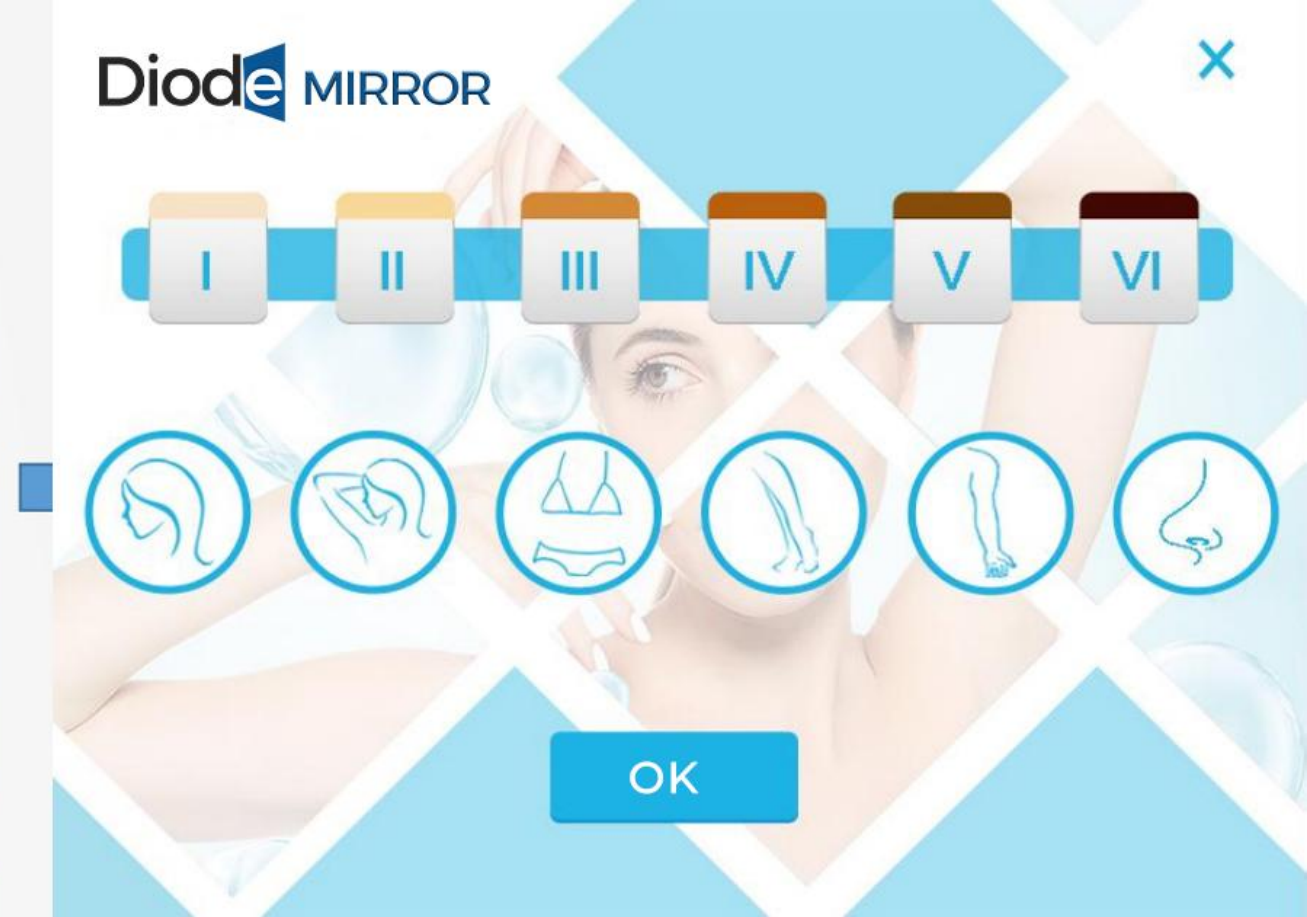

Profesyonel Dokunuşlar

Diode MIRROR

8 J/cm²

Toplam Enerji 17.0 KJ

Frekans 5 Hz

Vücut Bölgeleri

4 °C

Ten Seçenekleri I II III IV V VI

45%

01:58

DURDUR BAŞLAT



SEÇ



DIODE MIRROR GÜZELLİK MODU



Güzellik Modunun Amacı;

- ✓ Epilasyon Mod Seçenekleri
- ✓ Cilt tipini ve vücut kısımlarını seçtikten sonra yapay zeka destekli sistem ile bu kısımlar için etkili bir toplam tedavi enerjisini cihaz otomatik olarak sunacaktır.
- ✓ Süre Belirleyebilme ve Geri Sayım Seçeneği
- ✓ Toplam Enerji Bittiğinde Lazer Yayımayı Bırakma Moduyla, Danışanıza Ne Kadar Süre ve Ne Kadar Enerji, Atış Yolladığınızı Takip Edebilirsiniz.



**Normal
Cihazlardaki
Bakır Condenser**



**Mirrordaki Yeni Nesil
Paslanmaz Çelik
Condenser**

Isı Dağıtım Teknolojili Uzun Ömürlü Paslanmaz Çelik Condenser

Klasik Cihazlarda Kullanılan Bakır Boruların Uzun Süre Kullanılması, Bakır Pasının Çökmesine ve Su Yollarının Kolayca Tıkanmasına Neden Olur. Yeni Nesil Mirror Condenserde ise Paslanmaz Çelik Su Boruları ile Pas ve Kir Oluşmaz, Su Yolları Tıkanmaz ve Cihaz Tıkanma Kaynaklı Hiçbir Arıza Çıkarmaz.

Semiconductor Cooling Modülü

Altı Çekirdekli Su Soğutma Sistemi ile Su Sıcaklığını Daima Düşük Derecelerde Tutar.

- ✓ Altı Adet 12V/6A üst düzey TEC soğutma çipi ve altı çekirdekli güçlü bir soğutma sağlar.
- ✓ Sessizdir.
- ✓ Otomatik Kontrol Sistemi ile Hızlı Soğur.
- ✓ Başlıktaki ve Cihazdaki Modülleri Sürekli Serin ve Uygun Çalışma Ortam Isılarında Tutatarak Cihazın ve Başlığın Servis Ömrünü Çok Uzun Yıllara Çıkarır.

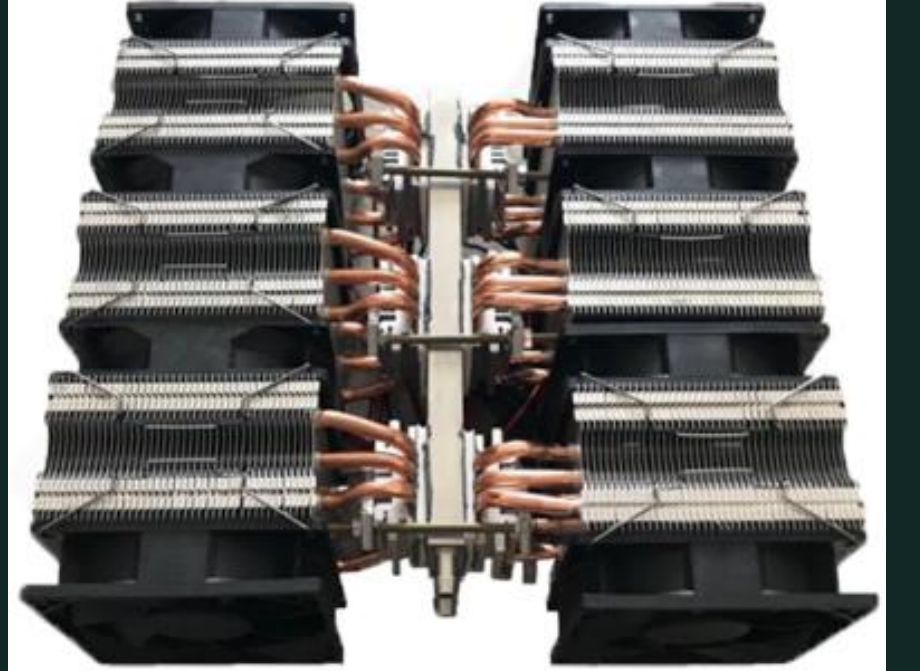

Paslanmaz Çelik Yüksek Hassasiyetli Filtre

5+

**5 Yılın
Üzerinde
Filtre
Garantisi**

999+

**Sınırsız
Sürekli
Kullanım**

**Süzgeç İstenildiği
Kadar Temiz Suyla
Yıkayıp, Tekrar
Kullanılabilir.**

Filtreleme Hassasiyet Derecesi 100/um'dur.

Garanti süreleri bittikten sonra filtre cihazlar için ciddi bir gider haline dönüşür, Paslanmaz Çelik Hassas Bu Filtre ile Ömür Boyu Böyle Bir Derdiniz Olmaz.



Wi-Fi ile Uzaktan Takip Desteđi

Uzaktan Takip Sistemi ile Daima Yanınızdayız

Mühendislerimiz Yapay Zeka ve Wi-Fi ile Uzaktan Bağlanabilme Özelliđi ile Cihazınızı Sürekli Takip Etmekte ,Gerektiđi Takdirde Müdahale Ederek Kalibrasyon Sağlamaktadır.
Bu Sayede Sürekli Sizler ve Cihazınız ile Beraberiz.



SERTİFİKALARIMIZ

Uluslararası Altın Epilasyon Standartlarına Uygundur.

Diode MIRROR





İLETİŞİM:

İletişim seçeneklerinden birini kullanarak bizimle iletişime geçin;

Telefon :

0531 636 30 63

E-Posta :

info@cenmedikal.com

Website :

www.diodemirror.com

Website :

www.cenmedikal.com

CEN MEDİKAL

KREATİF VE İNOVASYON ODAKLI ÜRETİM

Cen Medikal; sadece bir ekipman üreticisi değil, işletmenizi büyötmeye ve geliştirmeye yardım eden bir çözüm ortağıdır.

Türkiye'ye lazer epilasyon ve tıbbi cihazların en iyilerini getirdiğimiz günden bugüne medikal estetik alanında lider teknolojileri dünya ile aynı anda Türkiye'ye getirmekte ve alanında dünya devi olan firmaların Türkiye distribütörlüğünü yapmaktayız.

Belli dallarda yaptığımız üretimler ile beraber geniş ürün yelpazemiz ile kullanıcıların taleplerine uygun birçok alternatif sunmaktayız. Müşteri memnuniyeti için yurt içi/dışı eğitim programlarını tamamlamış profesyonel bir ekiple çalışmaktayız.

Uluslararası ve ulusal standartlara uygun cihazları satmak firmamızın temel ilkesidir.Başta FDA onayı olmak üzere Genel Güvenlik Sertifikaları almamış hiçbir ürün satmamaktayız.Medikal Estetik alanındaki öncü teknolojileri,profesyonel kullanıcılar ile buluştururken "Kaliteli Ürün ve Müşteri Güveni" mottosuyla hareket etmekteyiz.Teknolojiyi yaratıcılıkla birleştirerek,işini aşkla yapanları güçlü marka haline getiriyoruz.